

# H4034



## CZ | EMOS GoSmart Videozvonek IP-21PoE

---



### Obsah

Bezpečnostní pokyny a upozornění .....	2
Obsah balení .....	3
Technická specifikace.....	4
Popis zařízení .....	5
Instalace a montáž.....	6
Ovládání a funkce .....	15
Řešení problémů FAQ .....	24

## Bezpečnostní pokyny a upozornění



Před použitím zařízení prostudujte návod k použití.



Dbejte bezpečnostních pokynů uvedených v tomto návodě.

### Elektrické riziko:

- Nesprávná instalace a/nebo používání mohou způsobit úraz elektrickým proudem nebo požár.
- Před vlastní instalací si přečtěte návod a vezměte v úvahu specifické vlastnosti prostoru a umístění, kde bude výrobek instalován.
- Příklad neotevírejte, nerozebírejte, neupravujte a neměňte, pokud k tomu neexistuje zvláštní pokyn v návodu.
- Každé neoprávněné otevření nebo oprava má za následek ztrátu všech odpovědností, práv na výměnu a záruk.
- Používejte vždy pouze originální napájecí kabel.
- Výrobek lze napájet pouze napětím, které odpovídá údajům uvedeným na označení výrobku.
- Servisní zásahy na tomto výrobku smí provádět pouze kvalifikovaný technik, sníží se tak riziko úrazu elektrickým proudem.
- Před čištěním odpojte výrobek od napájení.
- Výrobek nesmí používat osoby (včetně dětí), kterým jejich fyzické, smyslové nebo duševní schopnosti nebo nedostatek zkušeností a znalostí brání v bezpečném používání výrobku bez dozoru nebo poučení.
- Čištění a užitelskou údržbu nesmí provádět děti bez dozoru.
- Neponořujte výrobek do vody ani jiných kapalin.

### Riziko požáru:

- Výrobek nepoužívejte, pokud je jakákoli část poškozená nebo vadná. Poškozený nebo vadný výrobek okamžitě vyměňte.

### Riziko udušení:

- Nenechte děti, aby si hrály s obalovým materiálem. Obalový materiál uchovávejte mimo dosah dětí.

## UPOZORNĚNÍ

### Riziko zakopnutí:

- Napájecí kabel i výrobek je vždy nutné umístit tak, aby nepřekážel v místech, kudy se běžně chodí.

## OZNÁMENÍ

- Riziko poškození výrobku:
- Výrobek používejte pouze tak, jak je popsáno v tomto dokumentu.
- Zabraňte pádu výrobku a chraňte jej před nárazy.
- Při čištění výrobku nepoužívejte agresivní chemické čisticí prostředky.
- Dohlížejte na děti, aby si s výrobkem nehrály.

EMOS spol. s r.o. prohlašuje, že výrobek H4034 je ve shodě se základními požadavky a dalšími příslušnými ustanoveními směrnic. Zařízení lze volně provozovat v EU.

Prohlášení o shodě lze najít na webových stránkách <http://www.emos.eu/download>.

Zařízení lze provozovat na základě všeobecného oprávnění č. VO-R/10/05.2025-5 v platném znění.



## Obsah balení

Videozvonek

Gong

Návod

Napájecí adaptér

PoE injektor

5× RFID Čip + 2× Programovací čip

Instalační materiál

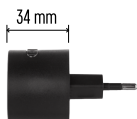
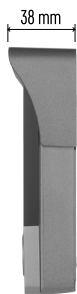
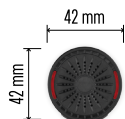

## Technická specifikace

Napájení: DC 12-48 V / 1 A, PoE

(Power over Ethernet)

Připojení: 802.11 b/g/n @ 2.4 GHz

Rozlišení: 1920×1080

Senzor: 1/2.9" CMOS

Rozměry: 68 × 138 × 38 mm

Krytí: IP44

Provozní teplota: -20 °C ~ +50 °C

## Popis zařízení

### Popis kamerové jednotky

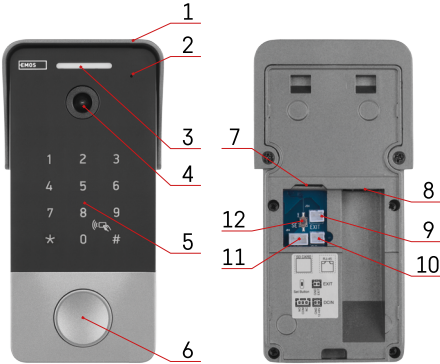

1 – Dešťová clona

2 – Mikrofon

3 – Noční přísvit

4 – Objektiv

5 – Čtečka RFID + Klávesnice

6 – Podsvícené zvonkové tlačítko

7 – Slot pro SD kartu

8 – RJ45 (LAN / PoE) Port

9 – Konektor pro odchodové (EXIT) tlačítko

10 – Konektor pro napájení

11 – Konektor pro ovládání zámku

12 – SET tlačítko

## Připojení

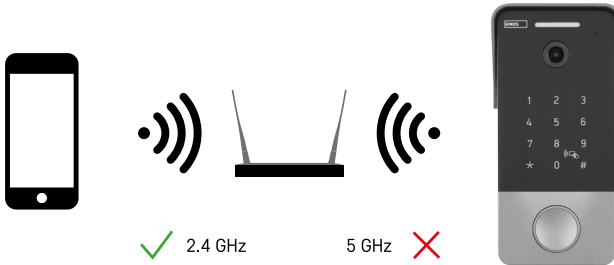

## Upozornění

Toto zařízení se může připojit pouze k Wi-Fi síti na frekvenci 2,4 GHz. (Frekvence 5 GHz není podporována.) Před připojením zařízení proto doporučujeme zkontrolovat, zda vaše Wi-Fi síť pracuje na této frekvenci. Některé routery mají obě frekvence, 2,4 GHz i 5 GHz sloučené pod jedním SSID. V takovém případě může být potřeba oddělit frekvence, aby se zařízení mohlo úspěšně připojit

## Instalace a montáž

### Popis kabeláže

#### Metoda 1: Napájení i data přes PoE (Power over Ethernet)

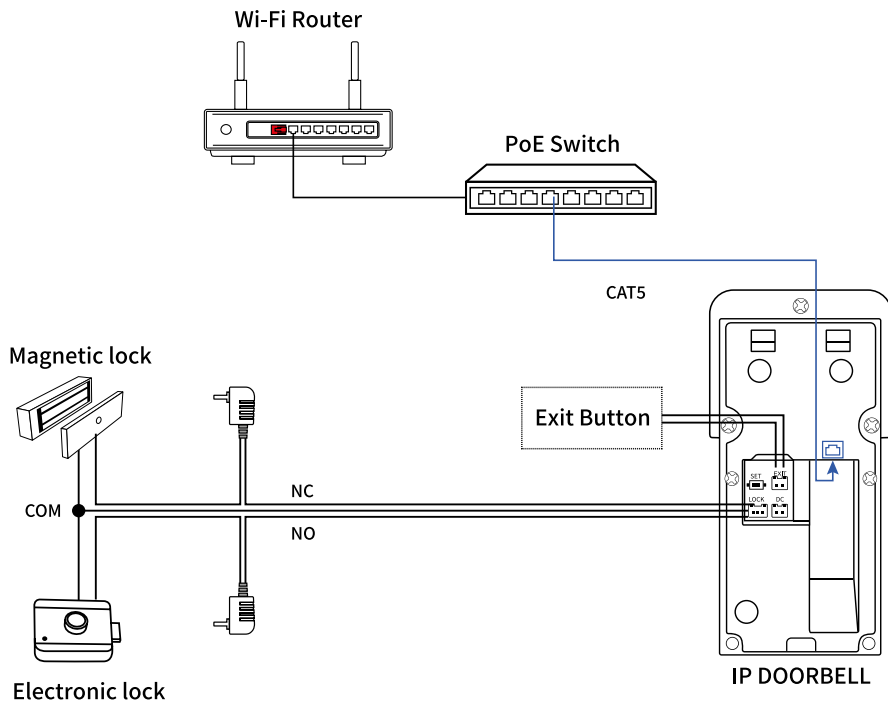

Tato možnost je nejvhodnější pro novostavby nebo renovované objekty, kde je snadné vést jeden ethernetový kabel od routeru nebo PoE switchce ke zvonku. Poskytuje nejstabilnější připojení a zároveň napájení bez potřeby dalších kabelů. Je nutné použít datový kabel minimálně kategorie CAT5.

Pokud není k dispozici PoE switch, lze jej nahradit příloženým PoE injektorem. Daný injektor se zapojuje následovně:

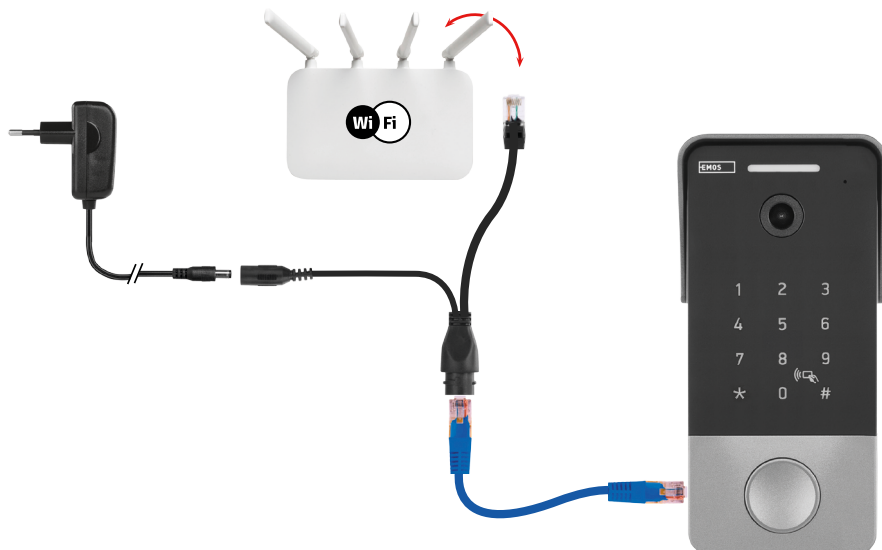

## Metoda 2: Napájení samostatným kabelem + data přes LAN kabel

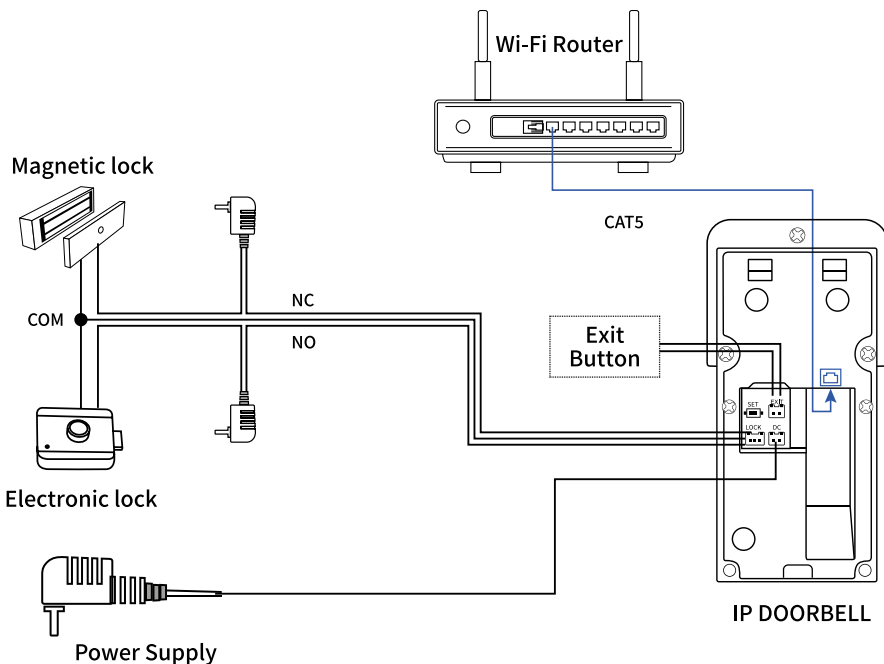

Zapojení vhodné do míst, kde je snadné vést datový kabel, ale není k dispozici PoE switch a není možné použít ani PoE injektor – například kvůli způsobu zapojení nebo nedostatečné infrastruktuře. Napájení je v tomto případě řešeno samostatným kabelem, například z adaptéru nebo rozvaděče.



Grafické znázornění zapojení s využitím příloženého adaptéru:

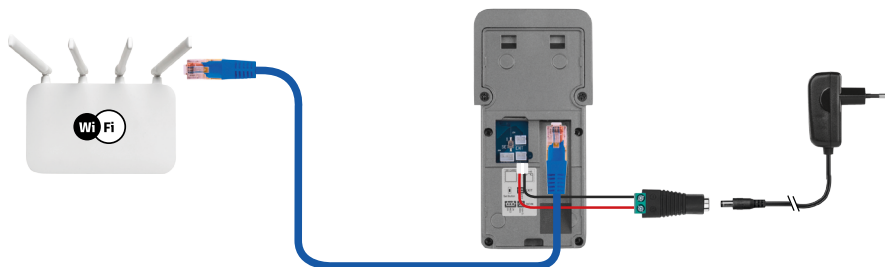

### Metoda 3: Napájení samostatným kabelem + Wi-Fi

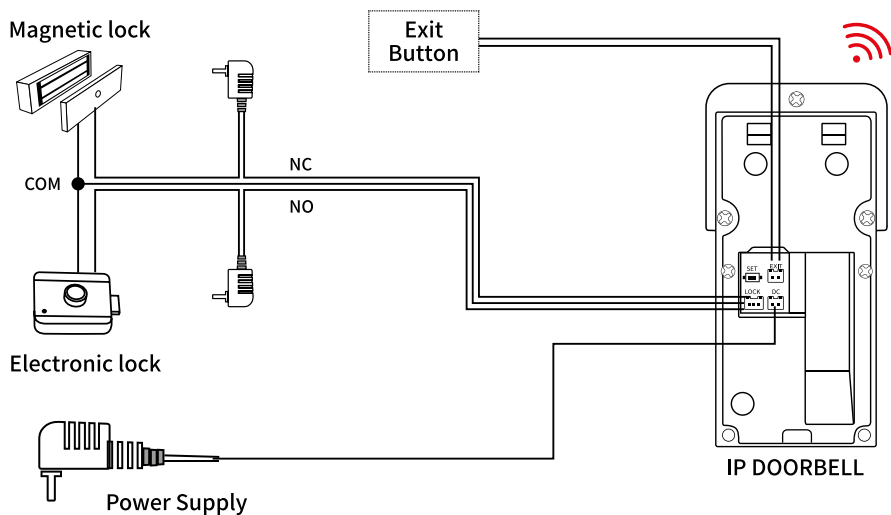

Tato varianta je vhodná do míst, kde není možné vést síťový kabel, ale je k dispozici stabilní Wi-Fi připojení. Napájení je zajištěno samostatným kabelem.

**Upozornění:** Vzhledem k robustnímu kovovému provedení celého videozvonku je však dosah Wi-Fi výrazně omezen – ve volném prostoru přibližně na 15–20 metrů. Pro správnou funkci je proto nutné zajistit dostatečně silný Wi-Fi signál v místě instalace, ideálně bez překážek mezi zvonkem a routerem.

Grafické znázornění zapojení s využitím přiloženého adaptéru:



## Montáž videozvonku

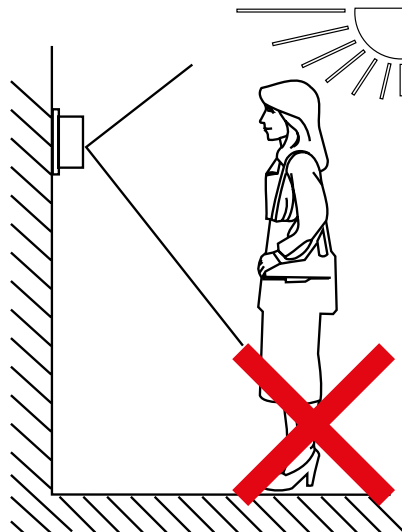
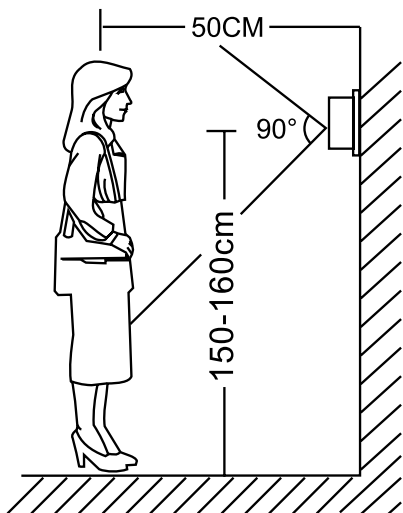

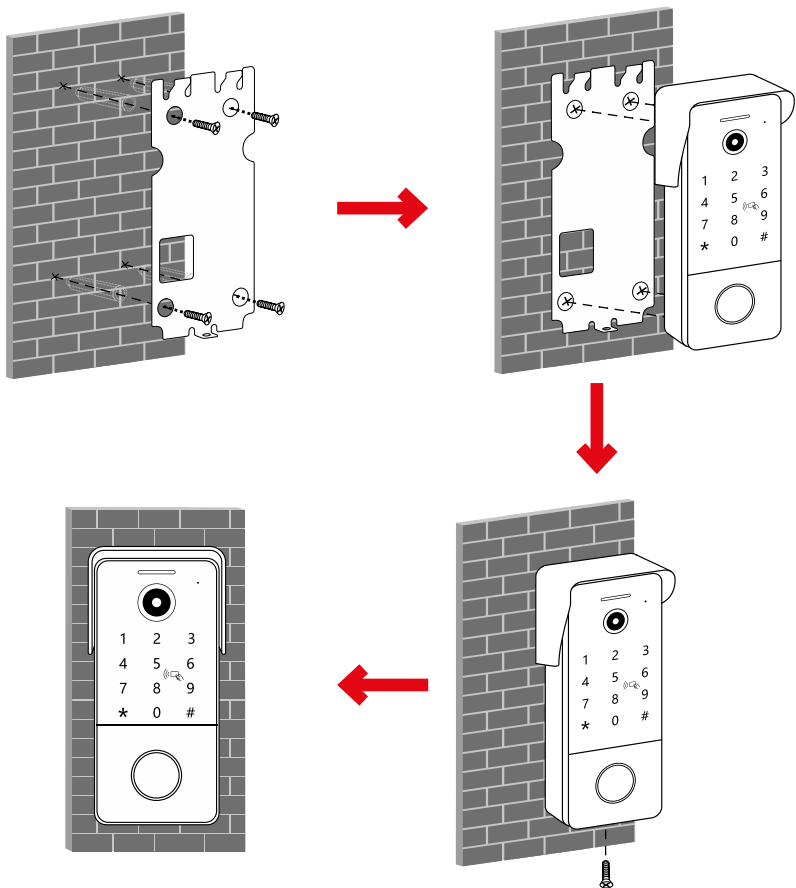

1. Zvolte vhodné místo pro montáž ve výšce 150–160 cm od země, ideálně mimo dosah přímého slunečního záření, a zde připevněte montážní rámeček.
2. Montážním otvorem protáhněte přívodní kabel a zapojte jej do svorkovnice na zadní straně kamerové jednotky.
3. Připojenou kamerovou jednotku přišroubujte pomocí příloženého šroubu k montážnímu rámečku.
4. Mezi zeď a kamerovou jednotku naneste vrstvu silikonu, která zamezí vnikání vlhka pod dveřní kamerovou jednotku. Silikon by měl být na horní a bočních stěnách. Spodní hrana musí být volná pro odchod vlhkého vzduchu z prostoru pod dveřní kamerovou jednotku.



## Párování s vnitřním gongem

Videozvoněk je kompatibilní s klasickým bezdrátovým gongem P5734B. V případě poruchy nebo potřeby rozšíření lze tento gong zakoupit samostatně pod označením P5734B a snadno jej spárovat podle následujícího postupu.

Zapojte gong do vhodné elektrické zásuvky.



Po úvodní inicializaci podržte střední tlačítko po dobu 5 sekund, dokud se nerozsvítí červené LED diody.

Stiskněte zvonkové tlačítko na video zvonku – gong by se měl automaticky spárovat a začít vyzvánět. Po úspěšném spárování lze pomocí ovládacích tlačítek na gongu upravit hlasitost a zvolit melodii. Krátkým stisknutím středního tlačítka se mění úroveň hlasitosti, pomocí tlačítek se šipkami lze procházet jednotlivé melodie.

## Ovládání a funkce

### Párování RFID čipů

Součástí balení je sada 7 RFID čipů: 5× černý pro běžné používání (odemykání) a 2 barevné – červený a zelený – pro správu. Zelený čip slouží k přidávání nových (černých) čipů, červený k jejich mazání.

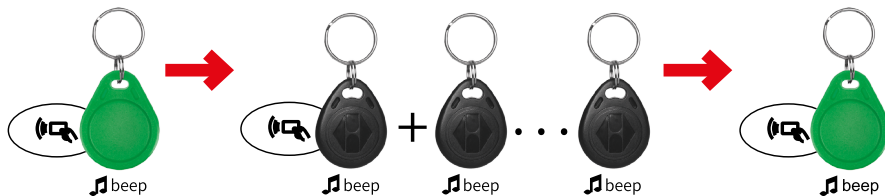

1. Přiložte zelený čip ke čtecí ploše zvonku. Ozve se pípnutí – zařízení přejde do režimu přidávání čipů.
2. Postupně přikládejte nové (černé) čipy, které chcete uložit. Každé úspěšné přidání je potvrzeno pípnutím.
3. Po přidání všech požadovaných čipů znovu přiložte zelený čip, abyste ukončili režim přidávání. Opět zazní pípnutí.

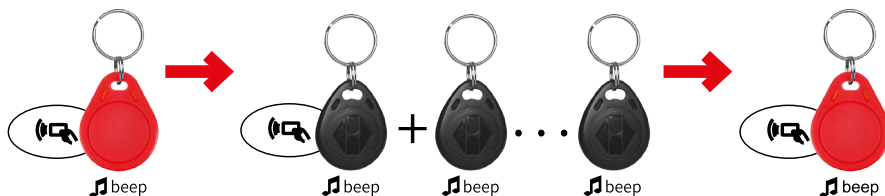

Stejný postup lze použít i pro mazání čipů – nejprve přiložte červený čip pro zahájení režimu mazání, poté postupně přikládejte čipy, které chcete odebrat, a nakonec znovu přiložte červený čip pro ukončení režimu.

### Vymazání všech RFID čipů

Pokud ztratíte některý z RFID čipů a nemáte možnost jej samostatně odstranit, doporučujeme vymazat všechny čipy najednou, abyste předešli bezpečnostnímu riziku.

Pro provedení tohoto kroku podržte SET tlačítko po dobu 3 sekund, poté jej uvolněte a stiskněte krátce 3×. Tímto krokem dojde ke smazání všech spárovaných RFID čipů z videozvonku, včetně červeného a zeleného administrátorského čipu.

**V případě, že potřebujete tyto čipy znovu spárovat, kontaktujte prosím naši technickou podporu na e-mailu: [support@emos.eu](mailto:support@emos.eu).**

## Nastavení pomocí klávesnice

### Rychlá referenční tabulka kódování

Funkce	Krok 1	Krok 2	Krok 3	Poznámka
Vstup do programovacího režimu	<b>Master</b> <b>#</b>			Výchozí admin (Master) kód je nastaven na 123456
Opuštění programovacího režimu	<b>*</b>			
Změna admin (Master) kódu	<b>0 #</b>	<b>New code #</b>		
Přidání odemkacího kódu	<b>1 #</b>	<b>User ID #</b>	<b>New PIN #</b>	
Vymazání odemkacího kódu	<b>2 #</b>	<b>User ID #</b>		Vymazání všech kódů <b>9 9 #</b>
Přidání RFID čipů	<b>3 #</b>	<b>RFID number #</b>	<b>Read RFID</b>	
Vymazání RFID čipů	<b>4 #</b>	<b>RFID number #</b>		Vymazání všech čipů <b>9 9 #</b>
Režim podsvícení klávesnice	<b>7 #</b>	<b>0 0 #</b> - Vypnuto <b>0 1 #</b> - Zapnuto <b>0 2 #</b> - Zapnuto při aktivitě		
Nastavení doby sepnutí odemkacího relé	<b>8 #</b>	<b>1~9 #</b>		

### Programovací režim

Pro nastavení různých funkcí je nejprve potřeba uvést zařízení do programovacího režimu. To můžete provést zadáním číselné kombinace podle následujícího postupu:

Vstup do programovacího režimu (admin kód): **1 2 3 4 5 6 #**

Po vstupu do programovacího režimu uslyšíte jedno dlouhé pípnutí.

Opuštění programovacího režimu: **\***

Opuštění programovacího režimu signalizuje dvojité pípnutí.



## Změna admin kódu

Před prováděním dalších nastavení důrazně doporučujeme nejprve změnit administrátorský kód, abyste předešli případným bezpečnostním rizikům.

1. Vstupte do programovacího režimu
2. Zadejte: **0 #**
3. Zadejte nové 6místné heslo: **New code #**  
Po úspěšném přidání zazní 1 dlouhé pípnutí
4. Opusťte programovací režim

## Přidání odemkacího kódu

1. Vstupte do programovacího režimu
2. Zadejte: **1 #**
3. Zadejte pořadové číslo kódu (000–199): **User ID #**
4. Zadejte 6místný odemkací kód a potvrďte jej stisknutím tlačítka #: **New PIN #**  
Pokud bylo uložení úspěšné, uslyšíte jedno dlouhé pípnutí jako potvrzení.  
Pokud je zadané pořadové číslo (paměťová pozice) již obsazeno, zazní dvojité krátké pípnutí a celý postup bude potřeba zopakovat.
5. Jakmile uslyšíte potvrzovací tón (jedno dlouhé pípnutí), můžete postupně přidávat další hesla. Každé nové zadané heslo se automaticky uloží pod následující pořadové číslo.
6. Pro ukončení programovacího režimu stiskněte dvakrát tlačítko \*: **\* #**

## Vymazání odemkacího kódu

1. Vstupte do programovacího režimu
2. Zadejte: **2 #**
3. Zadejte pořadové číslo kódu (000–199), ze kterého si přejete heslo odstranit, a potvrďte stisknutím tlačítka #: **User ID #**  
Heslo uložené na této pozici bude vymazáno. Po úspěšném odstranění zazní jedno dlouhé pípnutí.
4. Jakmile uslyšíte potvrzovací tón (jedno dlouhé pípnutí), můžete postupně mazat další hesla stisknutím #. Tímto způsobem se automaticky vybere heslo na následujícím pořadovém čísle pro odstranění.
5. Pokud si přejete smazat všechna odemkací hesla, zadejte místo pořadového čísla hodnotu 99 a potvrďte stisknutím tlačítka #. Tím dojde k odstranění všech odemkacích hesel. **9 9 #**
6. Pro ukončení programovacího režimu stiskněte dvakrát tlačítko \*: **\* #**

## Přidání RFID čipu

1. Vstupte do programovacího režimu

2. Zadejte: **3 #**

Po opětovném zapnutí zvonku bude zařízení po dobu 1 minuty v režimu přidávání RFID čipů. Uslyšíte jedno dlouhé pípnutí.

3. Zadejte pořadové číslo kódu (000–199): **RFID number #**

Pořadové číslo 000 je vyhrazeno pro přidávací RFID (admin) čip a 001 pro mazací RFID čip.

4. Přiložte nový RFID čip ke čtečce. Uslyšíte jedno dlouhé pípnutí, které znamená úspěšné uložení čipu.

### Read RFID

Pokud je daný klíč již uložen v paměti dveřní stanice, zazní dvojité krátké pípnutí.

5. Jakkmile uslyšíte potvrzovací tón (jedno dlouhé pípnutí), můžete postupně přikládat další čipy. Každý nový čip se automaticky uloží pod následující pořadové číslo.

6. Pro ukončení programovacího režimu stiskněte dvakrát tlačítko \*: **\* \***

## Vymazání RFID čipu

1. Vstupte do programovacího režimu

2. Zadejte: **4 #**

Uslyšíte jedno dlouhé pípnutí.

3. Zadejte pořadové číslo kódu (000–199) a stiskem # daný čip vymažete: **RFID number #**

4. Jakkmile uslyšíte potvrzovací tón (jedno dlouhé pípnutí), můžete postupně mazat další čipy stisknutím #. Tímto způsobem se automaticky vybere čip na následujícím pořadovém čísle pro odstranění.

5. Pokud si přejete smazat všechny čipy, zadejte místo pořadového čísla hodnotu 99 a potvrďte stisknutím tlačítka #. **9 9 #**

6. Pro ukončení programovacího režimu stiskněte dvakrát tlačítko \*: **\* \***

## Nastavení podsvícení klávesnice

1. Vstupte do programovacího režimu

2. Zadejte: **7 #**

Uslyšíte jedno dlouhé pípnutí.

3. Zvolte režim podsvícení:

**0 0 #** – Podsvícení stále vypnuto

**0 1 #** – Podsvícení stále zapnuto

**0 2 #** – Podsvícení se zapne pouze při používání klávesnice a automaticky zhasne po určité době nečinnosti.

4. Opuštění programovacího režimu: **\***

Opuštění programovacího režimu signalizuje dvojité pípnutí.

## Nastavení doby sepnutí odemykacího relé

1. Vstupte do programovacího režimu

2. Zadejte: **8 #**

Uslyšíte jedno dlouhé pípnutí.

3. Zadejte číslo od 1 do 9, které udává dobu sepnutí relé v sekundách: **1~9 #**

4. Opuštění programovacího režimu: **\***

Opuštění programovacího režimu signalizuje dvojité pípnutí.

## Párování s aplikací

### Instalace aplikace EMOS GoSmart



Aplikace je k dispozici pro Android a iOS prostřednictvím Google Play a App Store. Ke stažení aplikace prosím naskenujte příslušný QR kód.

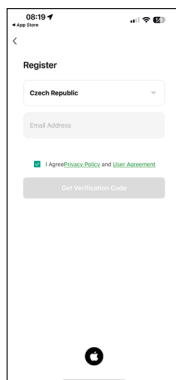
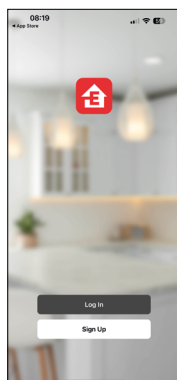
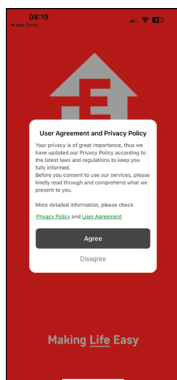

Otevřete aplikaci EMOS GoSmart a potvrďte zásady ochrany osobních údajů a klikněte na „Souhlasím“. Vyberte možnost „Registrace“.

Zadejte název platné e-mailové adresy a zvolte heslo.

Potvrďte souhlas se zásadami ochrany osobních údajů.

Zvolte „Registrovat“.

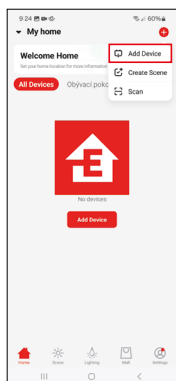
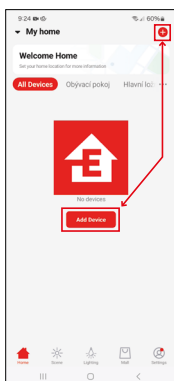

Vyberte možnost „Přidat zařízení“.

Zvolte kategorii produktů GoSmart a vyberte zařízení PoE Video Doorbell IP-21

## Párování Videozvonku připojeného datovým kabelem (Metoda 1 + Metoda 2)

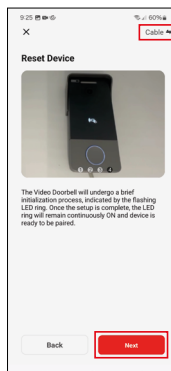
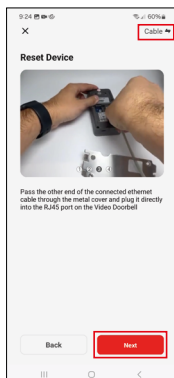
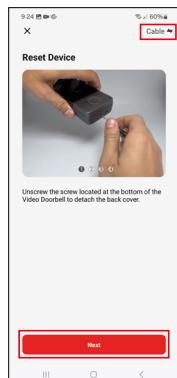

Odšroubujte šroub umístěný ve spodní části video zvonku a sejměte zadní kryt.

Připojte zařízení do PoE switche. V případě použití PoE injektoru správně zapojte kabely podle popisu v instalační metodě 1.

Druhý konec datového kabelu připojte přímo do video zvonku.

Zařízení provede krátkou inicializaci, která je indikována blikajícím LED kroužkem. Po dokončení inicializace zůstane LED kroužek trvale svítit a zařízení bude připraveno ke spárování.

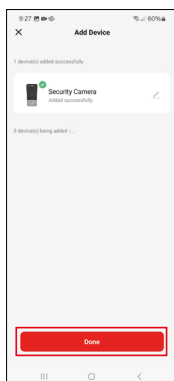
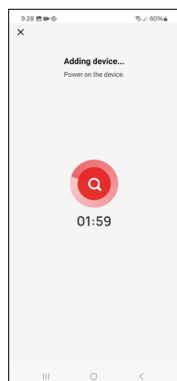

Proběhne automatické vyhledání zařízení.

Zařízení je vyhledáno. Potvrďte tlačítkem „Hotovo“.

## Párování Videozvonku připojeného k Wi-Fi (Metoda 3)

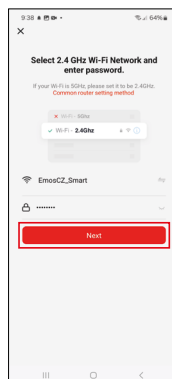
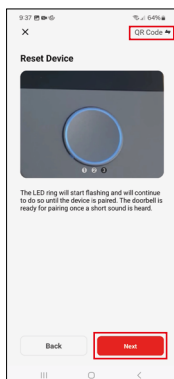
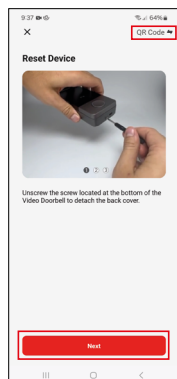

V pravém horním rohu změňte metodu párování z „Kabel“ na „QR kód“.  
Odšroubujte šroub umístěný ve spodní části videozvonku a sejměte zadní kryt.  
Připojte napájecí kabel.

LED kroužek bude blikat, dokud nedojde ke spárování zařízení. Videozvonek je připraven k párování ve chvíli, kdy uslyšíte krátký zvukový tón.

Zadejte jméno a heslo od vaší Wi-Fi sítě. Tyto údaje zůstávají zašifrované a slouží k tomu, aby videozvonek mohl komunikovat s vaším mobilním zařízením na dálku.

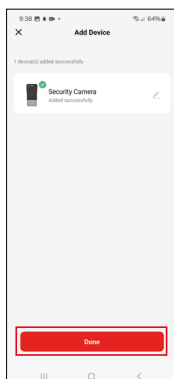
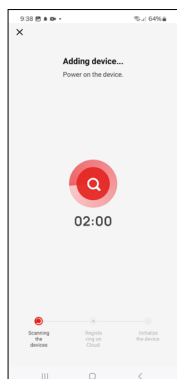
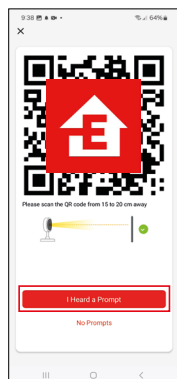

Namiřte vygenerovaný QR kód na kameru videozvonku a podržte jej, dokud neuslyšíte zvonění. Po zaznění tohoto zvuku pokračujte kliknutím na tlačítko.

Proběhne automatické vyhledání zařízení. Potvrďte tlačítkem „Hotovo“.

## Ikony a kontrolky

### Popis kontrolky v aplikaci

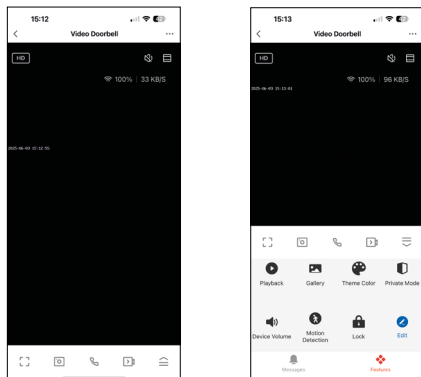

...	Rozšiřující nastavení
	Přepínání kvality videa (HD / SD)
	Ztlumit
	Přiblížení
98%   48 KB/S	Kvalita a rychlost signálu
	Režim na celou obrazovku
	Pořizování obrázků pomocí aplikace a ukládání do mobilního alba
	Mluvit
	Pořízení videa pomocí aplikace a uložení do mobilního alba
	Rozbalit menu
	Přehrávání videa uloženého na kartě SD
	Podívat se na videa a fotografie pořízené aplikací
	Světlý režim / tmavý režim
	Privátní režim – zařízení přestane snímat a nahrávat
	Nastavení hlasitosti
	Detekce pohybu – zařízení vás upozorní, pokud zaznamená jakýkoliv pohyb
	Ovládání zámku
	Úprava ikon + možnost přidání ovládaní jiného zařízení
	Zobrazení hlášení (Detekce pohybu...)

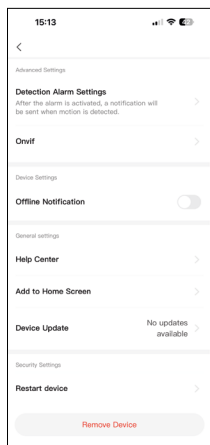
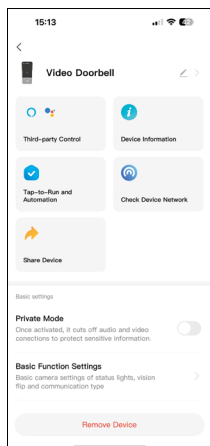

## Popis rozšiřujících nastavení

- Third-Party Control – Nastavení hlasových asistentů
- Device information – Základní informace o zařízení a jeho majiteli
- Tap-to-Run and Automation – Zobrazení scén a automatizací přiřazených k zařízení. Tvorba scén je možná přímo v hlavním menu aplikace v sekci „Scény“.
- Check device network – diagnostika sítě
- Share Device – Sdílení správy zařízení jinému uživateli
- Private mode – Po zapnutí přestane zařízení snímat a nahrávat
- Basic Function Settings – Možnost zapnutí/vypnutí základních funkcí zařízení jako automatické otáčení obrazovky nebo vodoznak se zobrazením času a data. Důležitým nastavením je také možnost zvolení jednosměrné nebo obousměrné komunikace.
- Volume and sounds – nastavení hlasitosti
- Detection Alarm Settings – Nastavení alarmu.
- Activity Area – Nastavení zóny, ve které zařízení snímá pohyb. Například pokud vaše zařízení snímá cestu a nechcete, aby vás zařízení upozorňovalo na každé auto, které projde, tak tato funkce vám umožní vybrat si oblast, která se bude snímat senzorem pohybu.
- Human Body Filtering – Rozeznávání obrysu lidského těla. Po zapnutí této funkce by vás zařízení nemělo upozorňovat na každý pohyb, ale pouze když rozezná lidské tělo.
- Onvif – Základní nastavení funkce Onvif pro připojení zařízení k externím prohlížečům, jako jsou například systémy NVR.
- Offline Notification – Aby se předešlo neustálým připomínkám, bude odesláno upozornění, pokud zařízení zůstane offline déle než 30 minut.
- Help Center – Zobrazení nejčastějších otázek společně s jejich řešením plus možnost zaslat otázku, návrh nebo zpětnou vazbu přímo nám
- Add to Home Screen – Přidání ikony na hlavní obrazovku vašeho telefonu. Díky tomuto kroku nemusíte pokaždé otevírat zařízení přes aplikaci, ale stačí přímo kliknout na tuto přidanou ikonu a přesměruje vás rovnou do zobrazení zařízení
- Device update – Aktualizace zařízení. Možnost zapnout automatické aktualizace
- Device Restart – restart zařízení
- Remove Device – Odebrání a odpárování zařízení. Důležitý krok, pokud si přejete změnit majitele zařízení. Po přidání zařízení do aplikace je zařízení spárováno a nejde ho přidat pod jiný účet.

## Nahrávání na kartu SD

Jednou ze základních funkcí domácího bezpečnostního systému je funkce nahrávání na kartu SD. Videozvonek podporuje karty SD o maximální velikosti 128 GB ve formátu FAT32. Po zaplnění karty SD se záznamy automaticky přepisují.

## Návod, jak zapnout funkci karty SD:



1. Vložte kartu Micro SD do příslušného slotu.
2. Otevřete rozšířená nastavení zařízení a vyberte možnost „Nastavení úložiště“.
3. Zformátujte kartu SD. **UPOZORNĚNÍ:** při formátování karty SD vypínejte aplikaci a nepřerušujte proces.
4. Zapněte detekci pohybu a nastavte potřebnou citlivost. V nastavení je možnost zapnout/vypnout rozpoznávání lidského těla, aby se zabránilo poplachům, když zařízení zjistí např. pohyb zvířete nebo stromu. Pomocí „Activity Area“ můžete také označit oblast, ve které má zařízení detekovat pohyb. (Například nechcete, aby vás zařízení upozornilo na každé auto, které projede po silnici, kterou zařízení vidí).
5. Jakmile zařízení detekuje pohyb, nahraje také několik sekund záznamu, který naleznete v ikoně:

## Řešení problémů FAQ

### Zařízení se mi nedaří spárovat. Co s tím?

- Ujistěte se, že máte dostatečně silný signál
- Povolte aplikaci všechna oprávnění v nastaveních
- Zkontrolujte, zda používáte aktuální verzi mobilního operačního systému a nejnovější verzi aplikace

### Slyší mě venku, ale já neslyším zvuk zvenčí / Slyším zvuk zvenčí, ale oni mě neslyší.

- Ověřte, že jste aplikaci udělili všechna oprávnění, zejména na mikrofon.
- Problémem může také být jednosměrná komunikace. Pokud se dole zobrazí tato ikona: , znamená to, že zařízení má nastaveno jednosměrný typ komunikace.
- Chcete-li to napravit, přejděte do nabídky „Basic Function Settings“ a nastavte položku „Talk mode“ na „Two-way talk“. Tohle menu naleznete v rozšiřujících nastaveních (viz. Kapitola „Popis rozšiřujících nastavení“).
- Správná ikona pro obousměrnou komunikaci vypadá takhle: 

### Nechodí mi notifikace, proč?

- Povolte aplikaci všechna oprávnění v nastaveních
- Zapněte notifikace v nastavení aplikace (Settings -> App notifications)

### Jakou SD-kartu můžu použít?

- SD kartu s maximálním úložištěm 128 GB a minimální rychlostní třídou CLASS 10 ve formátu FAT32.

### Když je paměť na SD kartě plná, jsou nejstarší záznamy automaticky přepsány, nebo je musí uživatel ručně odstranit?

- Ano, záznamy se přepisují automaticky.

### Kdo všechno může zařízení používat?

- Zařízení musí mít vždy admina (majitele)
- Admin může zařízení nasdílet zbývajícím členům domácnosti a přiřadit jim práva