

H4034



FI | EMOS GoSmart -video-ovikello IP-21PoE



Sisältö

| | |
|---|----|
| Turvallisuusohjeet ja varoitukset | 2 |
| Pakkauksen sisältö..... | 3 |
| Tekniset tiedot..... | 4 |
| Laitteen kuvaus | 5 |
| Asentaminen ja kokoaminen | 6 |
| Ohjaimet ja toiminnot..... | 15 |
| Vianmääritys | 25 |

Turvallisuusohjeet ja varoitukset



Lue käyttöohje ennen laitteen käyttöä.



Noudata käyttöohjeessa annettuja turvallisuusohjeita.

Sähköön liittyvä vaaratekijä:

- Väärä asennus ja/tai käyttö voi aiheuttaa tulipalon tai sähköiskun.
- Ennen asennusta lue käyttöohje ja huomioi tuotteen asennuspaikan tilaa ja sijaintia koskevat erityisominaisuudet.
- Älä avaa, pura, muokkaa tai muuttele laitetta, ellei käyttöoppaassa esitetä erityistä ohjetta sitä varten.
- Kaikki luvattomat avaamiset tai korjaukset mitätöivät kaikki korvausveloitteet, vaihto-oikeudet tai takuut.
- Käytä ainoastaan alkuperäisen virtajohdon kanssa.
- Tuotteelle saa antaa virtaa ainoastaan sillä jännitteellä, joka vastaa tuotteelle annettuja parametreja.
- Tuotteen huoltotoimia saa tehdä vain valtuutettu teknikko sähköiskuriskin minimoimiseksi.
- Irrota tuote virtalähteestä ennen puhdistamista.
- Tuotetta eivät saa käyttää henkilöt (lapset mukaan lukien), joiden fyysiset, aistinvaraiset tai henkiset ominaisuudet tai kokemuksen ja tiedon puute voivat estää tuotteen turvallisen käytön ilman valvontaa tai ohjeistusta.
- Lapset eivät saa puhdistaa ja tehdä kunnossapitotoimia ilman aikuisten valvontaa.
- Älä upota tuotetta veteen tai muihin nesteisiin.

Tulipalovaara:

- Älä käytä tuotetta, jos sen mikään osa on vaurioitunut tai viallinen. Vaihda tuote välittömästi, jos se on vaurioitunut tai viallinen.

Tukehtumisvaara:

- Älä anna lasten leikkiä pakkausmateriaaleilla. Pidä pakkausmateriaalit pois lasten ulottuvilta.

VAROITUS

Kompastumisvaara:

- Virtajohto ja tuote on aina sijoitettava niin, etteivät ne ole tiellä yleisesti käytetyillä kulkureiteillä.

HUOMAUTUKSET

- Tuotteen vaurioitumisvaara:
- Käytä tuotetta vain tässä asiakirjassa kuvatulla tavalla.
- Estä tuotteen kaatuminen ja suojaa se iskuja vastaan.
- Älä käytä aggressiivisiä kemiallisia pesuaineita tuotteen puhdistukseen.
- Lapsia on valvottava, jotta he eivät leiki tuotteella.

Pakkauksen sisältö

Video-ovikello

Ovikello

Käyttöohje

Virtasovitin

PoE-injektori

5× RFID-siru + 2× ohjelmointisiru

Kiinnitysmateriaali



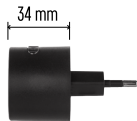
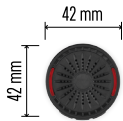

Tekniset tiedot

Virransyöttö: DC 12-48 V / 1 A, PoE

(Power over Ethernet)

Liitäntä: 802.11 b/g/n @ 2,4 GHz

Resoluutio: 1920 × 1080

Tunnistin: 1/2,9" CMOS-kenno

Mitat: 68 × 138 × 38 mm

Kotelon luokitus: IP44

Toimintalämpötila: -20 – +50 °C

Laitteen kuvaus

Kamerayksikön kuvaus

- 1 – Sadesuoja
- 2 – Mikrofoni
- 3 – Yövalaistus
- 4 – Linssi
- 5 – RFID-lukija + näppäimistö
- 6 – Valaistu kellopainike
- 7 – SD-korttiauikko
- 8 – RJ45 (LAN / PoE) -portti
- 9 – Poistumispainikkeen liitin
- 10 – Virtalähteen liitin
- 11 – Lukon ohjauksen liitin
- 12 – SET-painike

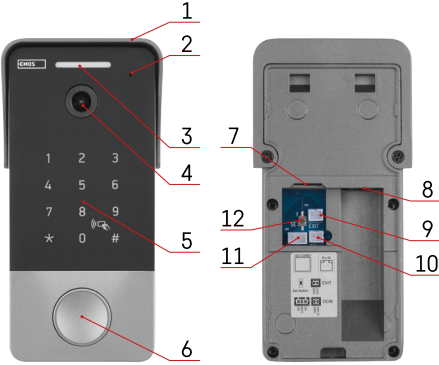

Liitäntä

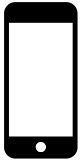

✓ 2.4 GHz

5 GHz ✗



Huomio

Laite voi muodostaa yhteyden ainoastaan Wi-Fiin 2,4 GHz taajuudella. (5 GHz:n taajuutta ei tueta.) Siksi suosittelemme tarkistamaan, että Wi-Fi-verkkosi toimii tällä taajuudella ennen laitteen yhdistämistä. Tietyt reitittimet tukevat sekä 2,4 GHz että 5 GHz taajuuksia, yhdistettynä yhden SSID:n alle. Siinä tapauksessa voi olla välttämätöntä erottaa taajuudet, jotta laite voi muodostaa yhteyden.

Asentaminen ja kokoaminen

Johdotuksen kuvaus

Menetelmä 1: virta ja data PoE:n (Power over Ethernet) kautta

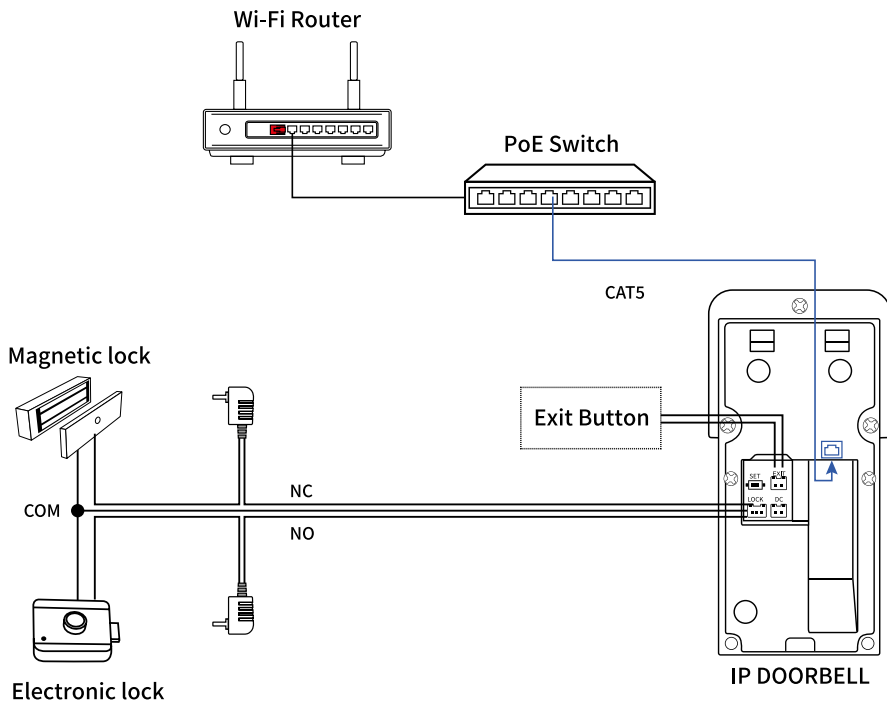

Tämä vaihtoehto sopii parhaiten uudisrakennuksiin tai saneerausprojekteihin, joissa on helppo vetää yksi Ethernet-kaapeli reitittimestä tai PoE-kytkimestä ovikelloon. Se tarjoaa vakaimman yhteyden ja virransyötön ilman lisäkaapeleita. On käytettävä vähintään CAT5-luokan datakaapelia.

Jos PoE-kytkintä ei ole saatavilla, se voidaan korvata mukana tulevalla PoE-injektorilla. Injektori kytketään seuraavasti:

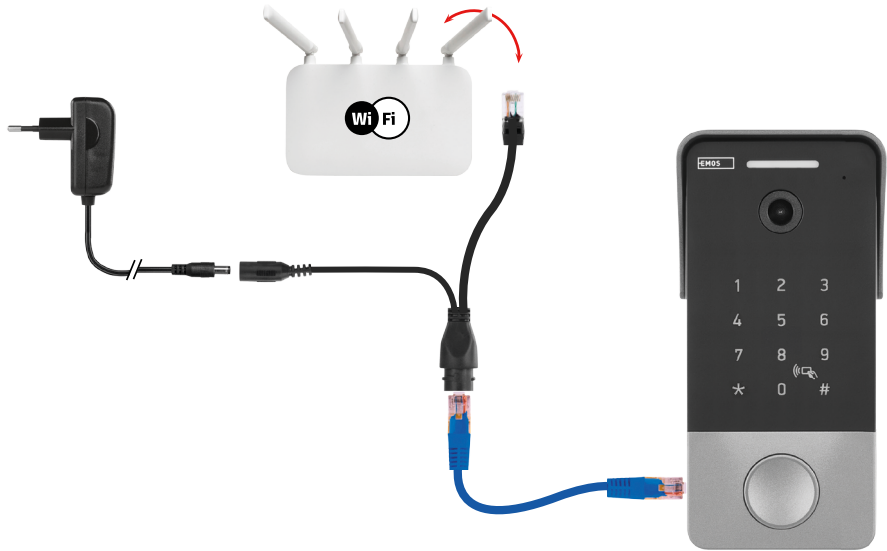

Menetelmä 2: virransyöttö erillisen kaapelin kautta + data LAN-kaapelin kautta

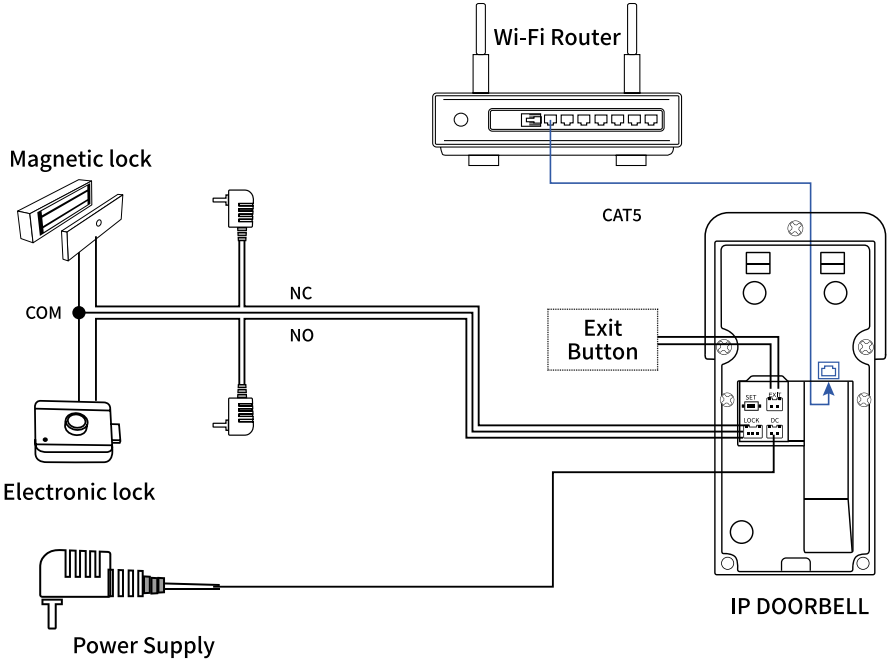

Sopii paikkoihin, joissa datakaapelin vetäminen on helppoa, mutta PoE-kytkintä ei ole saatavilla eikä PoE-injektoria voida käyttää – esimerkiksi liitännätavan tai riittämättömän infrastruktuurin vuoksi. Tässä tapauksessa virransyöttö hoidetaan erillisellä kaapelilla, esimerkiksi sovittimesta tai kytkentätaulusta.

Liitännän graafinen esitys mukana toimitetulla sovitinella:

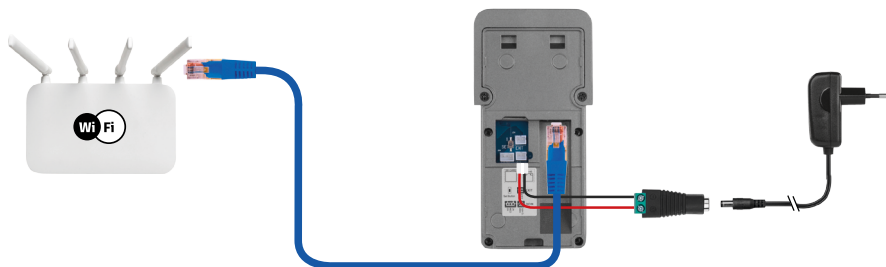

Menetelmä 3: virtalähde erillisen kaapelin kautta + Wi-Fi

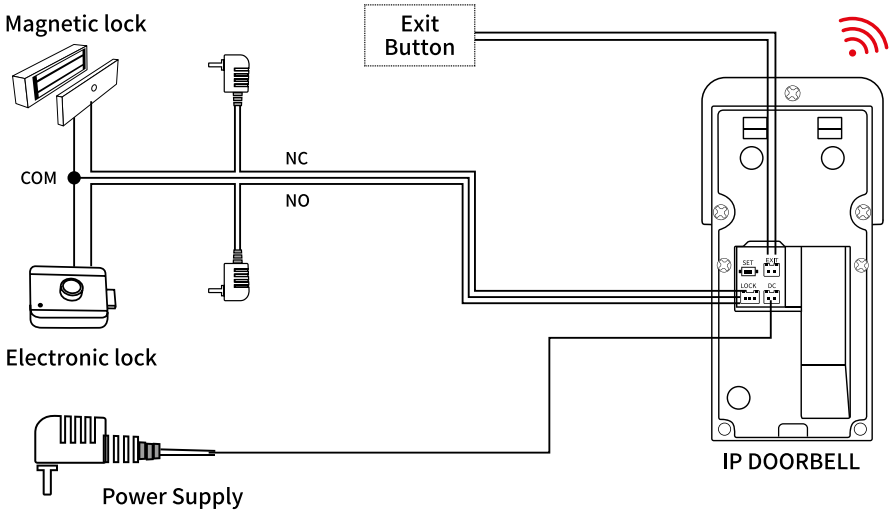

Tämä vaihtoehto sopii paikkoihin, joissa verkkokaapelin vetäminen ei ole mahdollista, mutta vakaa Wi-Fi-yhteys on käytettävissä. Virransyöttö tapahtuu erillisellä kaapelilla.

Huomio: Koko video-ovikellon kestävä metallirakenteen vuoksi Wi-Fi-kantama on huomattavasti rajoitettu – noin 15–20 metriä avoimessa tilassa. Jotta ovikello toimisi oikein, on siksi varmistettava riittävän voimakas Wi-Fi-signaali asennuskohdassa, mieluiten ilman esteitä ovikellon ja reitittimen välillä.

Liitännän graafinen esitys mukana toimitetulla sovitinella:



Video-ovikellon kiinnittäminen

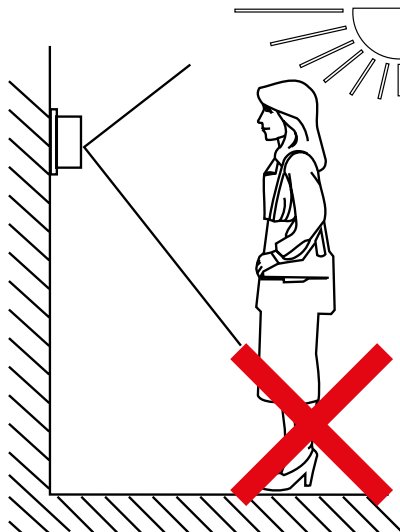
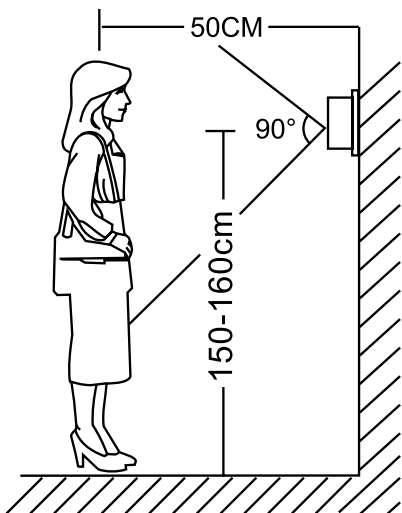

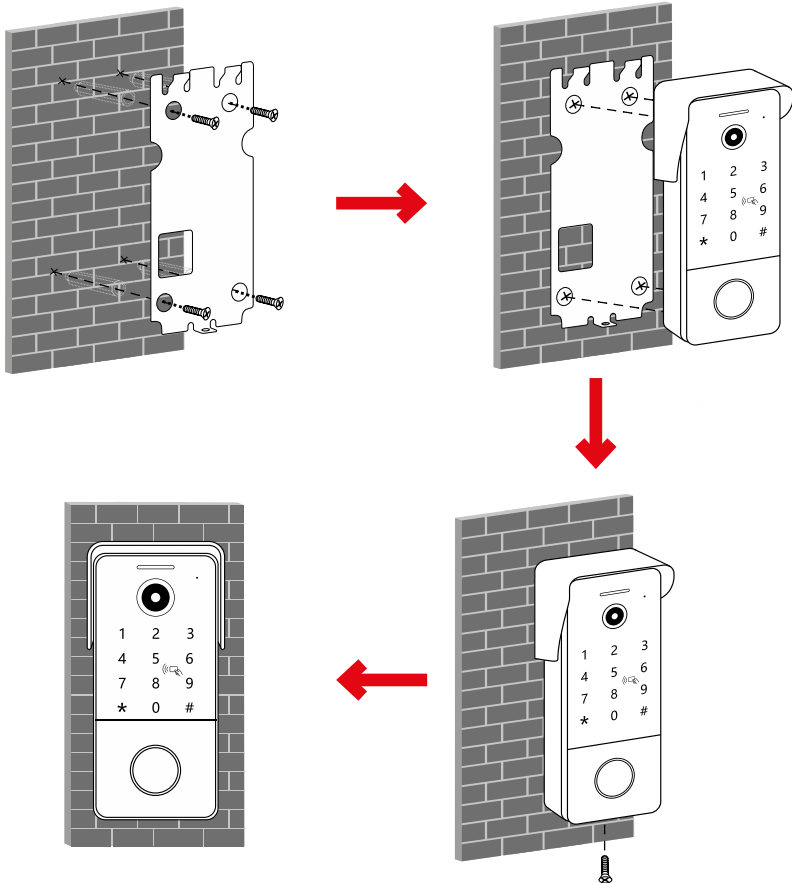

1. Valitse sopiva kiinnityspaikka 150–160 cm:n korkeudelle maasta, mieluiten suoralta auringonvalolta suojattuna, ja kiinnitä kiinnityskehys siihen.
2. Vedä virtajohto asennusaukon läpi ja liitä se ovikamerayksikön taustapuolella olevaa liitäntään.
3. Kiinnitä kytketty kamerayksikkö kiinnityskehykseen mukana toimitettavan ruuvin avulla.
4. Levitä kerros silikonivaikuttajaa seinän ja kamerayksikön väliin, jotta kamerayksikön alle ei pääse kosteutta. Silikonivaikuttaja on levitettävä yläreunaan ja sivuille. Alareuna on jätettävä avoimeksi, jotta kostea ilma pääsee poistumaan ovikamerayksikön alta.



Laiteparin muodostaminen ovikellon ja painikkeiden välillä

Video-ovikello on yhteensopiva klassisen langattoman P5734B-ovikellon kanssa. Toimintahäiriön tai laajennustarpeen sattuessa tämä soittokello voidaan ostaa erikseen tuotenumeroilla P5734B ja yhdistää helposti alla olevien ohjeiden mukaisesti.

Kytke ovikello asianmukaiseen pistorasiaan.



Alustuksen jälkeen pidä keskipainiketta painettuna 5 sekuntia, kunnes punaiset LED-valot syttyvät.

Paina video-ovikellon soittopainiketta – ovikellon pitäisi automaattisesti muodostaa laitepari ja alkaa soida. Kun laitepari on muodostettu onnistuneesti, voit säätää äänenvoimakkuutta ja valita soittoaänen summerin ohjuspainikkeilla. Kesimmäisen painikkeen lyhyt painallus muuttaa äänenvoimakkuutta ja nuolinäppäimillä voi selata eri soittoaania.

Ohjaimet ja toiminnot

RFID-sirujen laiteparien muodostaminen

Pakkaus sisältää seitsemän RFID-sirun setin: 5 × mustaa normaalikäyttöön (lukituksen avaamiseen) ja 2 värillistä – punainen ja vihreä – hallintaan. Vihreää sirua käytetään uusien (mustien) sirujen lisäämiseen ja punaista sirua niiden poistamiseen.



1. Aseta vihreä siru ovikellon lukupintaa vasten. Laite antaa äänimerkin – se siirtyy sirun lisäystilaan.
2. Aseta vähitellen uudet (mustat) sirut, jotka haluat säästää. Jokainen onnistunut lisäys vahvistetaan piippauksella.
3. Kun olet lisännyt kaikki halutut sirut, aseta vihreä pelimerkki takaisin poistukseksi lisäystilasta. Äänimerkki kuuluu uudelleen.



Samaa menettelyä voidaan käyttää sirujen poistamiseen – aseta ensin punainen siru aloittaaksesi poistotilan, aseta sitten vähitellen poistettavat sirut ja lopuksi aseta punainen siru uudelleen poistukseksi tilasta.

Kaikkien RFID-sirujen poistaminen

Jos kadotat jonkin RFID-siruista etkä pysty poistamaan sitä erikseen, suosittelemme, että poistat kaikki sirut kerralla turvallisuusriskien välttämiseksi.

Tee tämä pitämällä SET-painiketta painettuna 3 sekuntia, vapauttamalla se ja painamalla sitä lyhyesti 3 kertaa. Tämä vaihe poistaa kaikki paritetut RFID-sirut video-ovikellosta, mukaan lukien punaisen ja vihreän järjestelmänvalvojan sirut.

Jos sinun on yhdistettävä nämä sirut uudelleen, ota yhteyttä tekniseen tukeemme osoitteessa: support@emos.eu.

Asetukset näppäimistöllä

Pikaviitekoodaustaulukko

| Toiminto | Vaihe 1 | Vaihe 2 | Vaihe 3 | Huomaus |
|--|---------------------------|---|------------------|---|
| Siirry ohjelmointitilaan | Master # | | | Oletusarvoinen pääkäyttäjän (pää)koodi on 123456. |
| Poistu ohjelmointitilasta | * | | | |
| Vaihda ylläpitäjän (pää)koodi | 0 # | New code # | | |
| Lisää lukituksen avauskoodi | 1 # | User ID # | New PIN # | |
| Tyhjennä lukituksen avauskoodi | 2 # | User ID # | | Tyhjennä kaikki koodit 9 9 # |
| Lisää RFID-siruja | 3 # | RFID number # | Read RFID | |
| Poista RFID-siruja | 4 # | RFID number # | | Tyhjennä kaikki sirut 9 9 # |
| Näppäimistön taustavalaistus | 7 # | 0 0 # – Pois päältä 0 1 # – Päällä 0 2 # – Päällä toiminnan aikana | | |
| Aseta lukituksen avausreleen aktiivointiaika | 8 # | 1~9 # | | |

Ohjelmointitila

Eri toimintojen asettamiseksi laite on ensin asetettava ohjelmointitilaan. Voit tehdä tämän syöttämällä numeroyhdistelmän seuraavasti:

Ohjelmointitilaan siirtyminen (ylläpitäjän koodi): **1 2 3 4 5 6 #**

Kuulet yhden pitkän piippauksen, kun siirryt ohjelmointitilaan.

Ohjelmointitilasta poistuminen: *****

Ohjelmointitilasta poistuminen ilmaistaan kaksoispiippauksella.

Ylläpitäjän koodin muuttaminen

Suosittelomme vahvasti, että vaihdat ensin pääkäyttäjän koodin ennen lisäasetusten tekemistä turvallisuus-riskien välttämiseksi.

1. Siirry ohjelmointitilaan
2. Syötä: **0 #**
3. Anna uusi 6-numeroinen salasana: **New code #**
Onnistunut vaihto ilmaistaan yhdellä pitkällä piippauksella
4. Poistu ohjelmointilasta

Lukituksen avauskoodin lisääminen

1. Siirry ohjelmointitilaan
2. Syötä: **1 #**
3. Syötä koodin järjestysnumero (000–199): **User ID #**
4. Syötä 6-numeroinen lukituksen avauskoodi ja vahvista se painamalla #-painiketta: **New PIN #**
Jos tallennus onnistui, kuulet vahvistuksena yhden pitkän piippauksen.
Jos määritetty järjestysnumero (muistipaikka) on jo varattu, kuuluu lyhyt kaksoispiippaus ja koko toimenpide on toistettava.
5. Kun kuulet vahvistusäänen (yksi pitkä piippaus), voit lisätä salasanoja yksi kerrallaan. Jokainen uusi syötetty salasana tallennetaan automaattisesti seuraavan järjestysnumeron alle.
6. Ohjelmointilasta poistutaan painamalla kahdesti *-painiketta: *** ***

Lukituksen avauskoodin tyhjentäminen

1. Siirry ohjelmointitilaan
2. Syötä: **2 #**
3. Syötä sen koodin järjestysnumero (000–199), josta haluat poistaa salasanan, ja vahvista painamalla #-painiketta: **User ID #**
Tähän paikkaan tallennettu salasana poistetaan. Yksi pitkä piippaus kuuluu onnistuneen poiston jälkeen.
4. Kun kuulet vahvistusäänen (yksi pitkä piippaus), voit lisätä salasanoja yksi kerrallaan painamalla #. Tämä valitsee automaattisesti poistettavaksi seuraavan järjestysnumeron salasanan.
5. Jos haluat poistaa kaikki lukituksen avauskoodit, syötä järjestysnumeron sijaan 99 ja vahvista painamalla #-painiketta. Tämä poistaa kaikki lukituksen avauskoodit. **9 9 #**
6. Ohjelmointilasta poistutaan painamalla kahdesti *-painiketta: *** ***

RFID-sirun lisääminen

1. Siirry ohjelmointitilaan

2. Syötä: **3 #**

Kun ovikello kytketään uudelleen päälle, laite on RFID-sirun lisäystilassa 1 minuutin ajan. Kuulet yhden pitkän piippauksen.

3. Syötä koodin järjestysnumero (000–199): **RFID number #**

Järjestysnumero 000 on varattu lisättävälle RFID-sirulle (admin) ja 001 poistettavalle RFID-sirulle.

4. Aseta uusi RFID-siru IC-lukijan lähelle. Kuulet yhden pitkän piippauksen merkiksi onnistuneesta sirun tallennuksesta. **Read RFID**

Jos siru on jo tallennettu ovikojeen muistiin, kuuluu lyhyt kaksoispiippaus.

5. Kun kuulet vahvistusäänen (yksi pitkä piippaus), voit asettaa lisää siruja yksi kerrallaan. Jokainen uusi siru tallennetaan automaattisesti seuraavan järjestysnumeron alle.

6. Ohjelmointitilasta poistutaan painamalla kahdesti *-painiketta: *** ***

RFID-sirun poistaminen

1. Siirry ohjelmointitilaan

2. Syötä: **4 #**

Kuulet yhden pitkän piippauksen.

3. Syötä koodin järjestysnumero (000–199) ja paina # poistaaksesi sirun: **RFID number #**

4. Kun kuulet vahvistusäänen (yksi pitkä piippaus), voit poistaa lisää siruja yksi kerrallaan painamalla #. Tämä valitsee automaattisesti poistettavaksi seuraavan järjestysnumeron sirun.

5. Jos haluat poistaa kaikki sirut, syötä järjestysnumeron sijaan 99 ja vahvista painamalla #-painiketta.

9 9 #

6. Ohjelmointitilasta poistutaan painamalla kahdesti *-painiketta: *** ***

Näppäimistön taustavalon asetus

1. Siirry ohjelmointitilaan

2. Syötä: **7 #**

Kuulet yhden pitkän piippauksen.

3. Valitse taustavalon tila:

0 0 # – Taustavalo aina pois päältä

0 1 # – Taustavalo aina päällä

0 2 # – Taustavalo syytty vain, kun näppäimistöä käytetään, ja sammuu automaattisesti tietyn käyttämättömyysajan jälkeen.

4. Ohjelmointitilasta poistuminen: *****

Ohjelmointitilasta poistuminen ilmaistaan kaksoispiippauksella.

Lukituksen avausreleen aktivointiajan asettaminen

1. Siirry ohjelmointitilaan

2. Syötä: **8 #**

Kuulet yhden pitkän piippauksen.

3. Syötä luku väliltä 1–9, joka ilmaisee releen aktivointiajan sekunteina: **1~9 #**

4. Poistu ohjelmointitilasta: *****

Ohjelmointitilasta poistuminen ilmaistaan kaksoispiippauksella.

Laiteparin muodostaminen sovelluksen kanssa

EMOS GoSmart -sovelluksen asentaminen



Sovellus on saatavana Androidille ja iOS:lle Google Playssa ja App Storessa. Lataa sovellus skannaamalla QR-koodi.

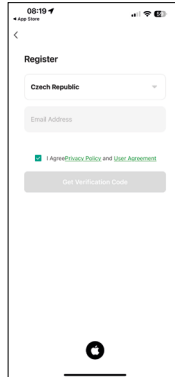
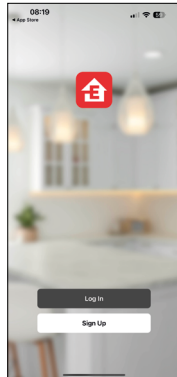
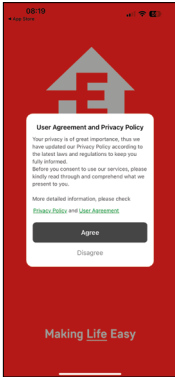

Avaa EMOS GoSmart ja vahvista tietosuojakäytäntö napauttamalla hyväksyn. Valitse Kirjautuminen. Syötä voimassa oleva sähköpostiosoite ja valitse salasana. Vahvista, että hyväksyt tietosuojakäytännön. Valitse Sisäänkirjautuminen.

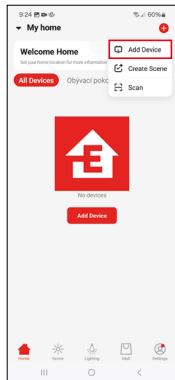
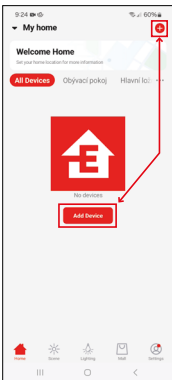

Valitse Lisää laite. Valitse GoSmart-tuoteluokka ja valitse laite "POE Video Doorbell IP-21".

Video-ovikellon laiteparin muodostaminen datakaapelilla (tapa 1 + tapa 2)

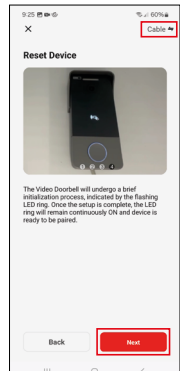
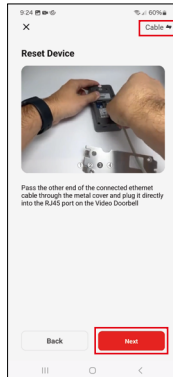

Irrota video-ovikellon pohjassa oleva ruuvi ja poista takakansi.

Liitä laite PoE-kytkimeen. Jos käytät PoE-injektoria, kytke kaapelit asennustavassa 1 kuvatulla tavalla.

Liitä datakaapelin toinen pää suoraan video-ovikelloon.

Laite suorittaa lyhyen alustuksen, joka ilmaistaan vilkkuvalla LED-renkaalla. Kun alustus on valmis, LED-rengas jää palamaan jatkuvasti ja laite on valmis pariliitokseen.

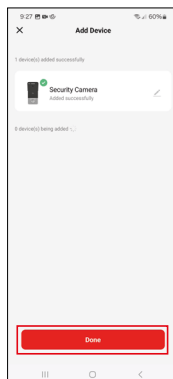
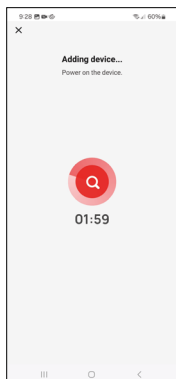

Laite havaitaan automaattisesti.

Laite on löytynyt. Vahvasta napauttamalla valmis.

Video-ovikellon laiteparin muodostaminen Wi-Fi-yhteyden kautta (tapa 3)

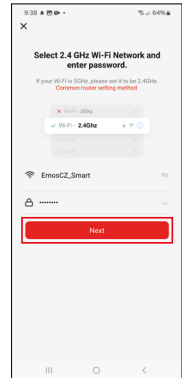
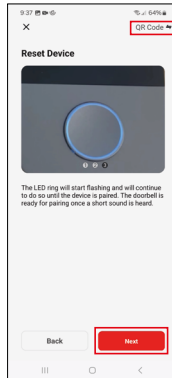
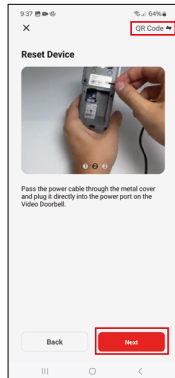

Vaihda oikeassa yläkulmassa laiteparin muodostusmenetelmä "Cable" menetelmäksi "QR Code".

Irrota video-ovikellon pohjassa oleva ruuvi ja poista takakansi.

Kytke virtajohto.

LED-rengas vilkkuu, kunnes laite on yhdistetty. Video-ovikello on valmis pariiliitokseen heti, kun kuulet lyhyen äänimerkin.

Syötä Wi-Fi-verkkosi nimi ja salasana. Tiedot salataan ja niitä käytetään vain niin, että video-ovikello pystyy olemaan etätietoyhteydessä mobiililaitteeseesi.

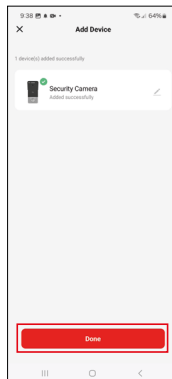
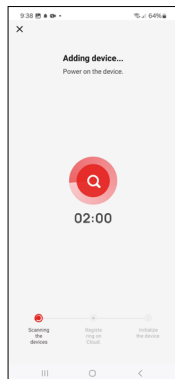
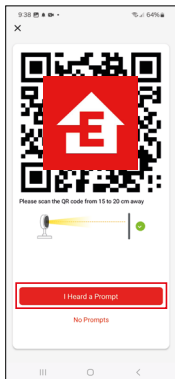

Osoita luotu QR-koodi video-ovikellokameraan ja pidä sitä, kunnes kuulet soittoäänen. Kun tämä ääni kuuluu, jatka napauttamalla painiketta.

Laite havaitaan automaattisesti. Vahvista napauttamalla valmis.

Kuvakkeet ja merkkivalot

Sovelluksen merkkivalojen kuvaus

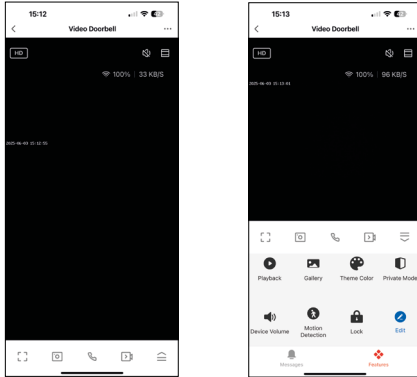

| | |
|---------------|--|
| ... | Edistyneet asetukset |
| | Videolaadun kytkin (HD / SD) |
| | Mykistys |
| | Zoom |
| 98% 48 KB/S | Signaalin laatu ja nopeus |
| | Koko näytön tila |
| | Kuvien ottaminen sovelluksella ja kuvien tallentaminen mobiilikansioon |
| | Puhe |
| | Videoiden tallentaminen sovelluksella ja videoiden tallentaminen mobiilikansioon |
| | Avaa valikko |
| | SD-kortille tallennetun videon toistaminen |
| | Sovelluksella kuvattujen videoiden ja kuvien tarkasteleminen |
| | Vaalea tila / tumma tila |
| | Yksityinen tila – laite lopettaa skannauksen ja tallennuksen |
| | Äänenvoimakkuuden asetus |
| | Liiketunnistus – laite ilmoittaa sinulle, jos se havaitsee mitään liikettä |
| | Lukon hallinta |
| | Muokkaa kuvakkeita + mahdollisuus lisätä toisen laitteen ohjaaminen |
| | Näytön ilmoitukset (liiketunnistus jne.) |

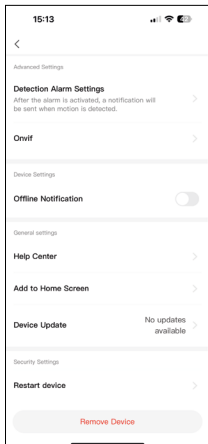
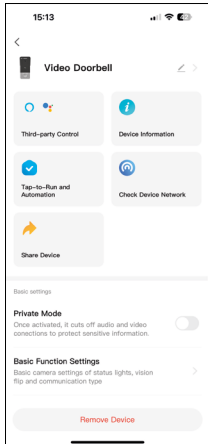

Kuvaus ja edistyneet asetukset

- Kolmannen osapuolen hallinta – ääniavustuksen asetukset
- Laitteen tiedot – perustiedot laitteesta ja sen omistajasta
- Napauta ja suorita -toiminto ja automaatio – näytä laitteelle asetetut näkymät ja automaatiot. Näkymät voi luoda suoraan sovelluksen päävalikon näkymäosiossa.
- Tarkista laitteen verkko – verkon diagnostiikka.
- Laitteen jakaminen – voit jakaa laitteen hallinnan toisen käyttäjän kanssa.
- Yksityinen tila – kun aktivoituna, laite lopettaa skannauksen ja tallennuksen
- Perustoimintojen asetukset – voit kytkeä laitteen perustoiminnot päälle / pois päältä, kuten automaattinen näytön kierto ja vesileiman päivämäärä ja kellonaika. Tärkeä asetus on myös vaihtoehto, jossa valitaan joko yksi- tai kaksisuuntainen kommunikointi.
- Äänenvoimakkuus ja äänet – äänenvoimakkuuden asetukset
- Tunnistushälytysasetukset – Hälytysasetukset.
- Aktiiviteettialue – Asettaa alueen, jolla laite havaitsee liikkeen. Jos laitteesi esimerkiksi on suunnattu tielle etkä halua saada ilmoitusta joka kerta kun auto ajaa ohi, voit määrittää, mihin alueeseen liiketunnistuksen tulee keskittyä.
- Ihmiskehon suodatus – Havaitsee ihmishahmot. Kun toiminto on otettu käyttöön, laitteen ei pitäisi enää ilmoittaa sinulle kaikista liikkeistä, vaan ainoastaan ihmiskehon havaituista liikkeistä.
- Onvif – Onvif-toiminnon perusasetukset laitteen yhdistämiseksi ulkoisiin selaimiin, kuten NVR-järjestelmiin.
- Offline-ilmoitus – Jatkuvien ilmoitusten välttämiseksi lähetetään ilmoitus, jos laite on offline-tilassa yli 30 minuuttia.
- Ohjekeskus – näyttää usein kysytyt kysymykset ja niiden ratkaisut ja tarjoaa mahdollisuuden lähettää meille suoraan kysymyksen, ehdotuksen tai palautteen
- Lisääminen aloitusnäyttöön – lisää kuvakkeen puhelimen aloitusnäyttöön. Näin ollen sinun ei tarvitse enää avata laitetta joka kerta sovelluksen kautta. Kun napautat juuri lisättyä kuvaketta, sinut ohjataan suoraan laitteen valikkoon
- Laitepäivitys – päivittää laitteen. Vaihtoehto ottaa käyttöön automaattiset päivitykset
- Laitteen käynnistäminen uudelleen – käynnistää laitteen uudelleen.
- Laitteen poistaminen – Poista laite ja pariliitos. Tärkeä vaihe, jos haluat vaihtaa laitteen omistajaa. Kun laite on lisätty sovellukseen, laite on pariliitetty eikä sitä voi enää siirtää toiseen tiliin ilman pariliitoksen purkamista.

SD-kortille tallentaminen

Yksi kodin turvajärjestelmän ydintoiminnoista on kyky tallentaa SD-kortille.

Video-ovikello tukee SD-kortteja, joiden kapasiteetti on enintään 128 Gt FAT32-muodossa. Kun kortti on täynnä, tiedot kirjoitetaan automaattisesti aikaisempien päälle.

Ohjeet SD-korttitoiminnon aktivointiin:



1. Aseta Micro SD -kortti sopivaan korttipaikkaan.
2. Avaa laitteen edistyneet asetukset ja valitse "Tallennusasetukset"-vaihtoehdot.
3. Formatoi SD-kortti. HUOMIO: älä sammuta sovellusta tai keskeytä kortin formatointiprosessia.
4. Ota liiketunnistus käyttöön ja säädä herkkyyttä tarpeen mukaan. Voit myös ottaa käyttöön/poistaa käytöstä ihmiskehon tunnistuksen asetuksista estääksesi hälytykset aina, kun laite rekisteröi eläimen tai puun liikkeen. Voit myös käyttää Aktiivinen alue -vaihtoehtoa määrittääksesi alueen, jolla laitteen tulisi havaita liike. (Esimerkiksi jos et halua, että laite ilmoittaa aina, kun tiellä ajaa auto, joka on kameran havaitsemisalueen sisällä).
5. Kun laite havaitsee liikkeen, se tallentaa myös muutaman sekunnin videon, jonka löydät sitten kuvakkeen  kohdasta

Vianmääritys

Laitteet eivät muodosta laiteparia. Mitä minun tulee tehdä?

- Varmista, että signaali on riittävän vahva.
- Anna sovellukselle kaikki oikeudet asetuksissa.
- Tarkista, että käytät mobiilikäyttöjärjestelmän päivitettyä versiota ja sovelluksen uusinta versiota.

Minut kuullaan ulkopuolelta, mutta ääntä ulkopuolelta ei tule sisään / Ääni ulkopuolelta tulee sisään, mutta minua ei kuulla ulkopuolelta.

- Tarkista, että olet antanut sovellukselle kaikki laitteesi käyttöoikeudet, erityisesti mitä tulee mikrofoniin.
- Toinen mahdollinen ongelma on yksisuuntainen viestintä. Jos tämä kuvake  näytetään, se tarkoittaa, että laite on asetettu käyttämään yksisuuntaista viestintää.
- Jos haluat muuttaa asetusta, siirry kohtaan Perustoimintojen asetukset ja aseta Puhetilaksi Kaksisuuntainen puhe. Löydät valikon lisäasetuksista (katso luku Lisäasetusten kuvaus).
- Kaksisuuntaisen viestinnän kuvake näyttää tältä: 

En saa ilmoituksia. Miksi?

- Anna sovellukselle kaikki oikeudet asetuksissa.
- Ota ilmoitukset käyttöön sovelluksen asetuksissa (Asetukset -> Sovelluksen ilmoitukset)

Mitä SD-korttia voin käyttää?

- Laite tukee enintään 128 Gt:n SD-korttia ja formaatissa FAT32 vähimmäisnopeutta LUOKKA 10.

Kun SD-kortin muisti on täynnä, korvataanko vanhimmat tallenteet automaattisesti vai täytyykö ne poistaa manuaalisesti?

- Kyllä, tallenteet korvataan automaattisesti.

Kuka voi käyttää laitetta?

- Laitteella on oltava aina pääkäyttäjä (omistaja)
- Pääkäyttäjä voi sitten jakaa laitteen muiden perheenjäsenten kanssa ja antaa heille oikeudet

